

Stolvåg
Förenklat handhavande

MBCB-250



SPECIFIKATIONER

Modell	MBCB-250
Max kapacitet	250 kg
Avläsbarhet	100 g
Noggrannhet	OIML Klass III
Taraområde	100 %
Min belastning	2 kg

Specifikationer	
Display	25 mm hög, 5 segment, LCD-display med bakgrundsbelysning
Konstruktion	Stålrörskonstruktion med ABS-sits
Produkt storlek	565 x 1024 x 940 mm
Sits, storlek	480 x 500 mm
Antal svängande hjul	4 st
Stabiliserings tid, ca	3 Sekunder standard
Arbetstemperatur	0°C - 40°C / 32°F - 104°F
Strömförsörjning	7,5V/1A AC adapter och Batterier 6xAA
Eu-verifierad i enlighet med 2014/31/EU	Class III
MDD-godkänd i enlighet med 93/42/EEC	Class I



Stolvågen får inte användas för transport av personer!

Frontpanel



Knappar



På / Av



Nollställningsknapp



Tareringsknapp



Holdfunktion



Återkalla



BMI-funktion

Symboler



Nollindikering



Nettoindikering/Vågen är i tarerat läge



Återkallat värde



Låst värde



Stabilt värde

Handhavande & knappfunktioner



På / Av

Tryck kort för att sätta på och stänga av vågen.



Nollställningsknapp

Nollställer vågens display. Används vid obelastad våg.  indikeras.



Tareringknapp

Tareringknappen används för att tarera sådant som vägs tillsammans med patienten, (t ex kläder, skor eller annat). Gör så här: placera en vikt (kläder, skor eller annat) på vågen.

Tryck på  för att dra bort denna vikt. Displayen kommer att visa **NET**.

Ta bort (kläder, skor eller annat) och tryck på  för att gå ur tarafunktion.



Manuell eller automatisk holdfunktion

I nolläge kan man använda sig av manuell eller automatisk holdfunktion genom att trycka på  i displayen visas **Hold Auto** eller **Hold Off**.





Manuell hold: Ställ dig på vågen. Vänta på stabilt värde och tryck sedan på  för att låsa värdet.

Displayen återgår till noll efter ca en sekund. Värdet hämtas upp genom att trycka på  Återkalla.

Automatisk Hold: Ställ in **Hold Auto** enligt ovan genom att trycka på  Ställ dig på vågen. Vid stabil vikt kommer vågen automatiskt låsa värdet. Om vikten efter låsning förändras mer än 4 kg aktiveras vågen igen och kommer, när vågen är stabil, återigen att automatiskt låsa värdet.



BMI – Body Mass Index

1. Ställ en person på vågen och vänta tills vågen är stabil.
2. Tryck på  och använd sedan  eller  för att ställa in personens längd.
3. Tryck sedan åter på  för att avsluta och visa uträknat BMI.
4. BMI-värdet försvinner när personen lämnar vågen men kan återkallas med 

Byte av batterier:

1. Koppla bort strömförsörjningen till vågen.
2. Ta bort batteriluckan på baksidan av indikatorn.
3. Sätt in 6 st. nya AA batterier och var noga med att polerna sitter rätt.
4. Stäng batteriluckan.

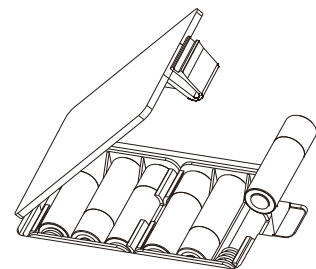
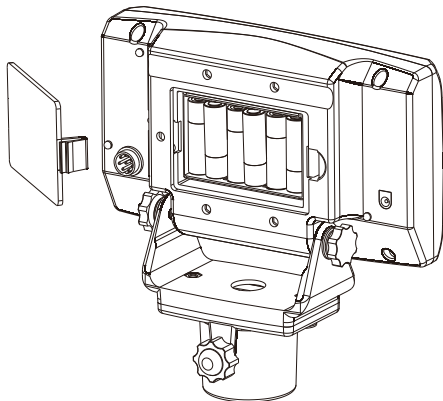

OBS! Använd **inte** uppladdningsbara batterier. Om ni gör det, så ska batterierna laddas i extern laddare. Vågens adapter kan inte ladda batterierna när de sitter i vågen.