

Rullstolsvåg för medicinskt bruk Förenklat handhavande

MBWA-300



www.liden-weighing.se

Specifikationer





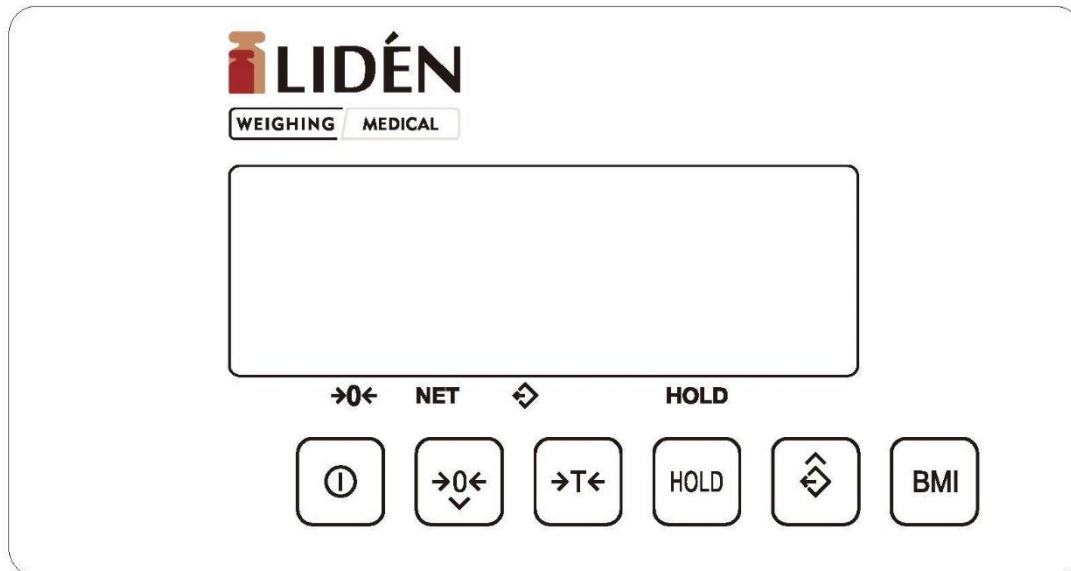

Modell	MBWA-300
Maxkapacitet	300 kg
Avläsbarhet	100 g
Noggrannhet	OIML Klass III
Taraområde	100 %
Min. belastning	2 kg

Display	25 mm hög, 5 segment, LCD-display med bakgrundsbelysning
Konstruktion	Metallkonstruktion
Produkt storlek	1080 x 990 x 980 mm
Vägningsområde, storlek	760 x 800 mm
Stabiliserings tid, ca	3 Sekunder standard
Arbetstemperatur	0°C - 40°C / 32°F - 104°F
Strömförsörjning	12V1A AC adapter och 6xAA batterier
Eu-verifierad i enlighet med 2014/31/EU	Klass III
MDD-godkänd i enlighet med 93/42/EEC	Klass Im

Frontpanel



Knappar

-  På / Av
-  Nollställningsknapp
-  Tareringsknapp
-  Holdfunktion
-  Återkalla
-  BMI-funktion

Symboler



Nollindikering

NET

Nettoindikering/Vågen är i tarerat läge



Återkallat värde

HOLD

Låst värde

o

Stabilt värde

Handhavande & knappfunktioner



På / Av

Tryck kort för att sätta på och stänga av vågen.



Nollställningsknapp

Nollställer vågens display. Används vid obelastad våg.

 indikeras.



Tareringsknapp

Tareringsknappen används för att tarera sådant som vägs tillsammans med patienten, (tex kläder, skor eller annat). Gör så här: placera en vikt (kläder, skor eller annat) på vågen. Tryck på  för att dra bort denna vikt. Displayen kommer att visa **NET**.

Ta bort (kläder, skor eller annat) och tryck på  för att gå ur tarafunktion.



Manuell eller automatisk holdfunktion





I nolläge kan man använda sig av manuell eller automatisk holdfunktion genom att trycka på  i displayen visas **Hold Auto** eller **Hold Off**.

Manuell hold: Ställ dig på vågen. Vänta på stabilt värde och tryck sedan på  för att låsa värdet.

Displayen återgår till noll efter ca en sekund. Värdet hämtas upp genom att trycka på  Återkalla.

Automatisk Hold: Ställ in **Hold Auto** enligt ovan genom att trycka på . Ställ dig på vågen. Vid stabil vikt kommer vågen automatiskt låsa värdet. Om vikten efter låsning förändras mer än 4 kg aktiveras vågen igen och kommer, när vågen är stabil, återigen att automatiskt låsa värdet.

 BMI – Body Mass Index

1. Ställ en person på vågen och vänta tills vågen är stabil.
2. Tryck på  och använd sedan  eller  för att ställa in personens längd. Tryck sedan åter på  för att avsluta och visa uträknat BMI.
3. BMI-värdet försvinner när personen lämnar vågen men kan återkallas med 

Byte av batterier

1. Koppla bort strömförsörjningen till vågen.
2. Ta bort batteriluckan på baksidan av indikatorn.
3. Sätt in 6 st. nya AA batterier och var noga med att polerna sitter rätt.
4. Stäng batteriluckan.

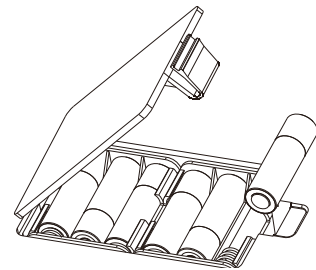
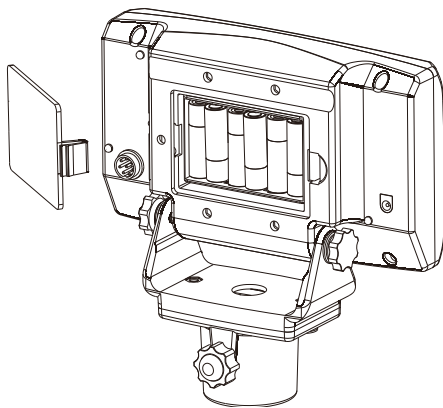

OBS! Använd **inte** uppladdningsbara batterier. Om ni gör det så ska batterierna laddas i extern laddare. Vågens adapter kan inte ladda batterierna när de sitter i vågen.

Rengöring

Innan rengöring. Var säker på att strömkontakten inte sitter i vägguttaget.

1. Vänligen använd inga stora mängder med vatten, då det kan skada vågens elektronik.
2. Rengör all extern yta enbart med en fuktad trasa.

Kontrollrutiner

Vågen är verifierad vid leverans, vågen ska omverifieras om plomberingen (SEAL) är bruten vid ex. reparation av vågen.

Alternativt om man misstänker att vågen visar fel.

Egna kontroller kan göras med bestämd vikt, men är inte nödvändiga.